

Varenummer: 20968468  
Beskrivelse: E+G Justerfod  
GN 343.7-50-M12-G

## Mål

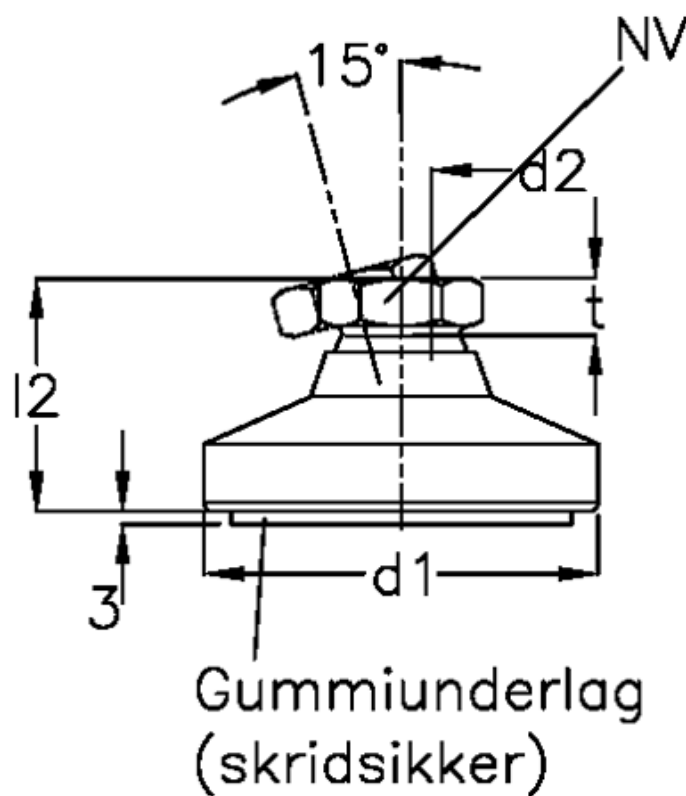

d1	= 50
d2	= M10
l2	= 27.5
l3	= 7.0
NV	= 15
Statisk belastning (N)	= 10000
t min	= 10.5